



**Технологии для решения сложных производственных задач**

Мы создаём оборудование, которое помогает предприятиям  
повышать производительность и оптимизировать рабочие процессы

МОСКВА 2025



# СТАНКОСТРОИТЕЛЬНОЕ ОБЪЕДИНЕНИЕ ПРЕССМАШ



Основана в 2005 году, компания успешно реализует проекты по техническому перевооружению и оперативному наращиванию производственных мощностей для большинства предприятий РФ и СНГ



**20**

лет на рынке



**448**

клиентов  
в России и СНГ



## КОМПЛЕКСНОЕ РЕШЕНИЕ ОТ ПРЕССМАШ



**Головной офис:** проектная и коммерческая деятельность, сотрудники с техническим образованием



**Сервисные центры:** Москва и Приволжье, обслуживание и доработка оборудования



**Сервисная служба:** инженеры, гидравлики, программисты, мехатроники; пусконаладочные работы, техподдержка, гарантийное и постгарантийное обслуживание



**Склад запчастей:** оперативное обеспечение ремонтов и технического обслуживания



**Производство в Беларуси:** гидравлические прессы, проектирование под заказ



**Контрактное производство в КНР:** серийные гидравлические и кривошипные прессы для российского рынка



**Уникальные гидравлические прессы:** быстрые, ковочные, серво и многопозиционные решения



**Прессы DIGOR-ПРЕССМАШ:** горячештамповочные, листоштамповочные, механические многотоннажные прессы

## ДОСТИЖЕНИЯ КОМПАНИИ ПОДКРЕПЛЕНЫ РЕАЛЬНЫМИ РЕЗУЛЬТАТАМИ

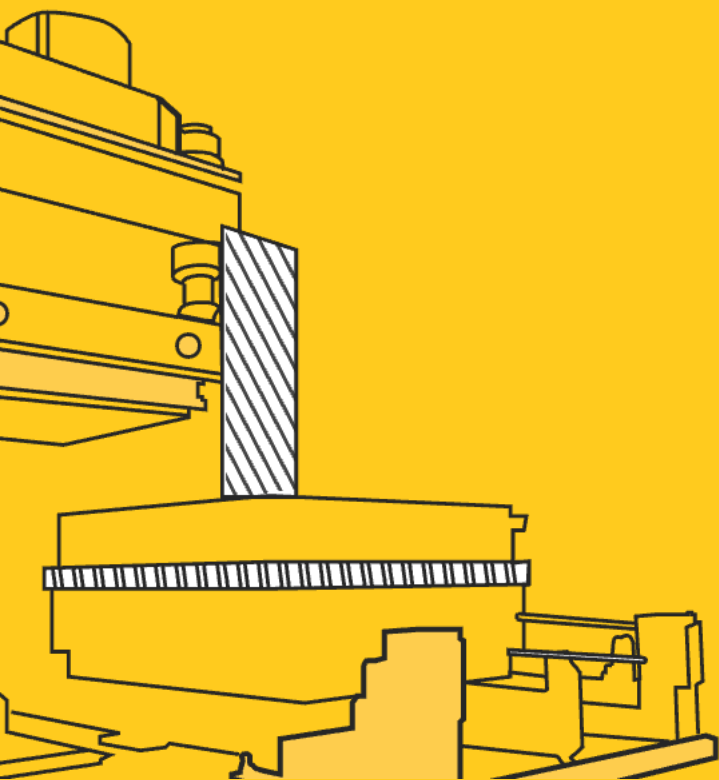

**2** сервисных  
Центра в России

Специализированные центры обслуживания позволяют быстро решать любые технические вопросы

**1214** поставок  
за 8 лет

Мы успешно реализовали более тысячи проектов, обеспечивая клиентов надежным оборудованием

**4** эксклюзивных  
представительства

Наши офисы работают по всей стране, обеспечивая оперативное сотрудничество и поддержку

### РОССИЙСКАЯ КОМПАНИЯ

Мы с вами в одном  
правовом поле

### РЕФЕРЕНЦИЯ В РОССИИ

с отзывами наших заказчиков.  
В рамках государственного  
оборонного заказа нам  
доверяют крупнейшие  
корпорации и концерны страны



### ИНДИВИДУАЛЬНЫЙ ПОДХОД

Мы тщательно анализируем задачи  
и потребности каждого клиента,  
адаптируя наши решения под  
конкретные требования их бизнеса

### ЗАМЕНА ЕВРОПЕЙСКОГО ОБОРУДОВАНИЯ

Мы предлагаем современные решения,  
которые позволяют эффективно  
заменить европейское оборудование,  
улучшая производительность и снижая  
эксплуатационные расходы

## ПРИМЕРЫ УСПЕШНЫХ КЕЙСОВ

[Подробнее о кейсах](#)



### 2022-2024 годы

Крупное государственное предприятие в Казани

**Что сделали:**

Поставка и внедрение прессов для производственного процесса, предназначенных для работы под длительным давлением

**Характеристики оборудования:**

Рамно-колонные и четырёхколонные прессы с усилием до 630 тонн, предназначенные для обработки материалов с высокой точностью.

**Результат:** Оборудование обеспечило повышение надёжности и качества готовой продукции

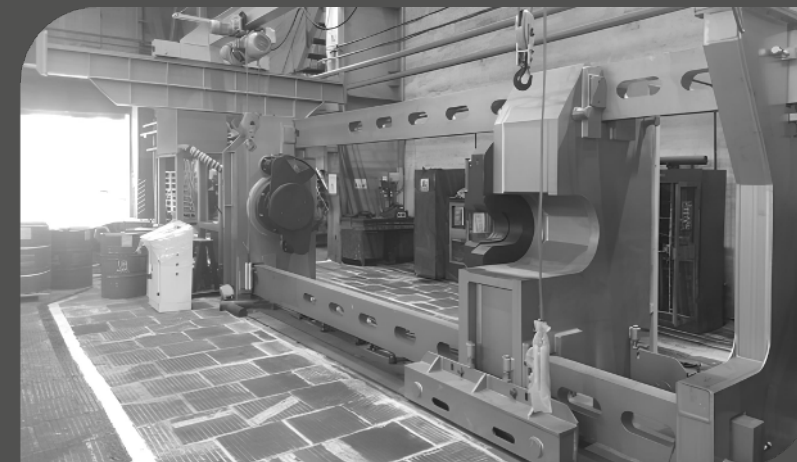

### Август 2024 года

Крупнейшее предприятие металлургической отрасли, расположенное в Липецке

**Что сделали:** Поставка прессы для запрессовки и распрессовки колесных пар

**Характеристики оборудования:**

Усилие до 630 тонн, грузоподъемный механизм, загрузочная каретка, блокировочные устройства для безопасности

**Результат:** Пресс соответствует требованиям ГОСТ, обладает низким уровнем шума и вибрации, обеспечивая надежную работу на производстве

## КОМПАНИИ, КОТОРЫЕ НАМ ДОВЕРЯЮТ



ОБЪЕДИНЕННАЯ  
ДВИГАТЕЛЕСТРОИТЕЛЬНАЯ  
КОРПОРАЦИЯ

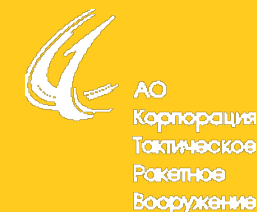
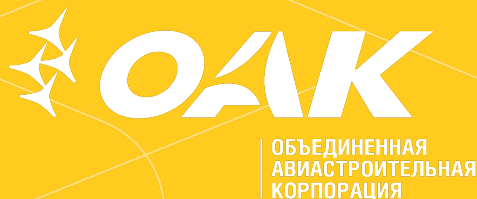

И многие другие

## Пусконаладочные работы

Настройка оборудования и запуск в эксплуатацию для обеспечения стабильной работы



## Инструктаж специалистов заказчика

Обучение сотрудников правильному использованию и обслуживанию оборудования



## Постгарантийное обслуживание

Регулярные проверки, модернизация и замена изношенных деталей



## Техническая поддержка

Оперативная удаленная и выездная помощь для устранения любых проблем с оборудованием





ПРЕССМАШ получил множество благодарственных писем от клиентов, подтверждающих высокое качество решений и оборудования

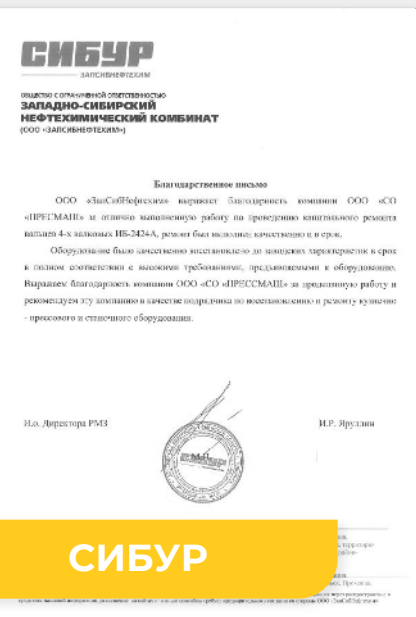

**СИБУР**

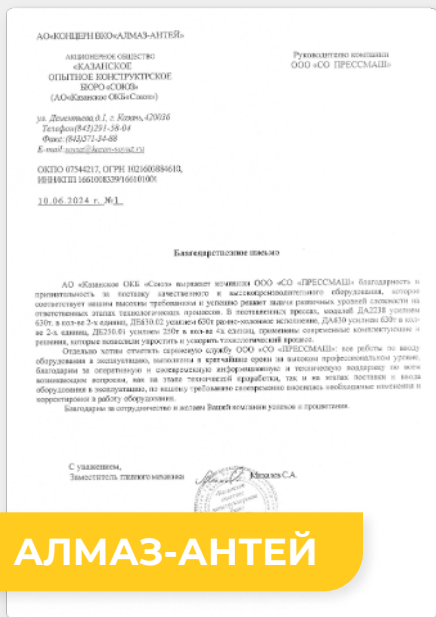

**АЛМАЗ-АНТЕЙ**



**ОДК**

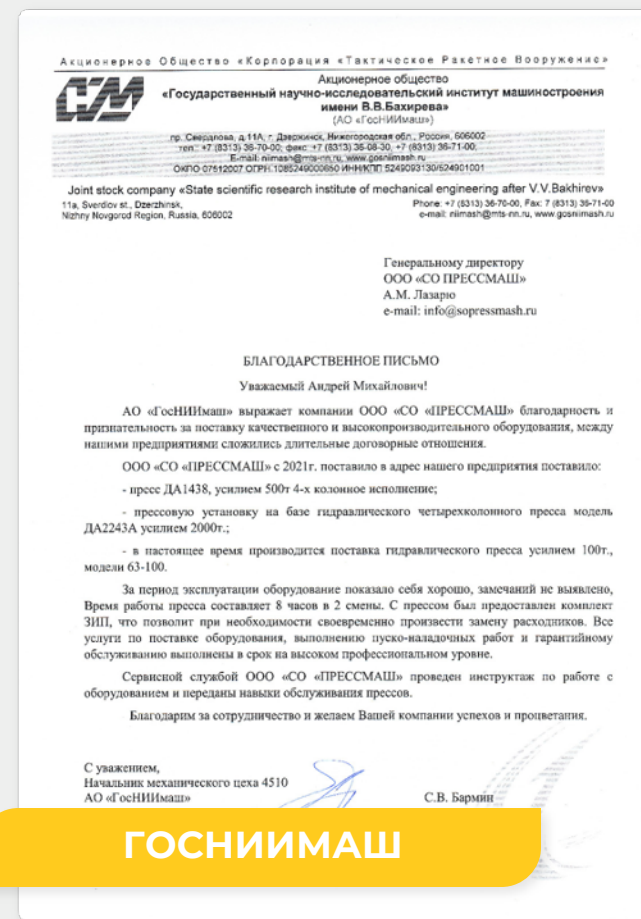

**ГОСНИИМАШ**

# КАТАЛОГ ПРОДУКЦИИ





## ПРЕССЫ

### Гидравлические прессы

Применяются для штамповки, ковки и вытяжки изделий  
**Диапазон усилия** до 25 000т



### Кривошипные прессы

Используются для штамповки и правки металлических заготовок

**Диапазон усилия** до 6 000т



### РЖД прессы

Предназначены для запрессовки и распрессовки колесных пар вагонов  
**Диапазон усилия** до 630т



### Судостроительные прессы

Применяются для обработки крупных металлических конструкций в судостроении  
**Диапазон усилия** от 1 000 до 4 000т



## СТАНКИ

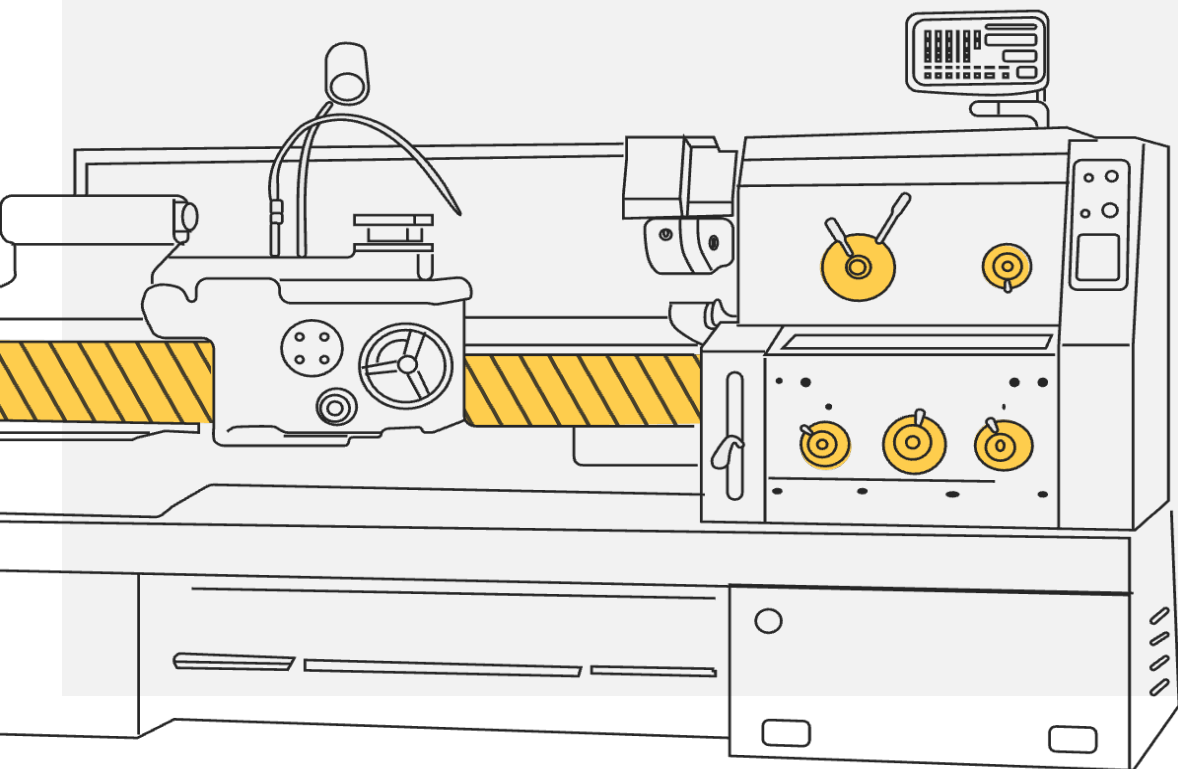

### Фрезерные

Предназначены для высокоточной обработки металлических заготовок. Диапазон мощностей и размеров позволяет выполнять сложные фрезерные операции



### Вертикально-сверлильные

Применяются для сверления отверстий с высокой точностью в серийном производстве



### Радиально-сверлильные

Используются для сверления крупных деталей с возможностью регулировки угла и расстояния сверления



## МОЛОТЫ

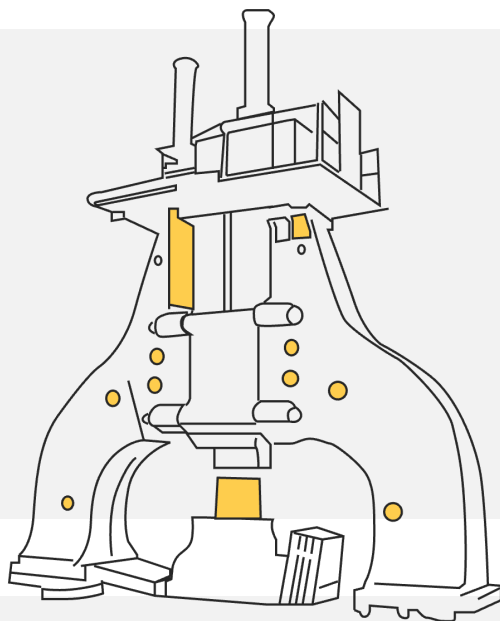

Молоты ковочные и штамповочные ПРЕССМАШ предназначены для свободнойковки и штамповки, обработки металлических заготовок. Они обеспечивают мощные удары для формирования крупных изделий, что особенно востребовано в металлообработке и кузнечной промышленности

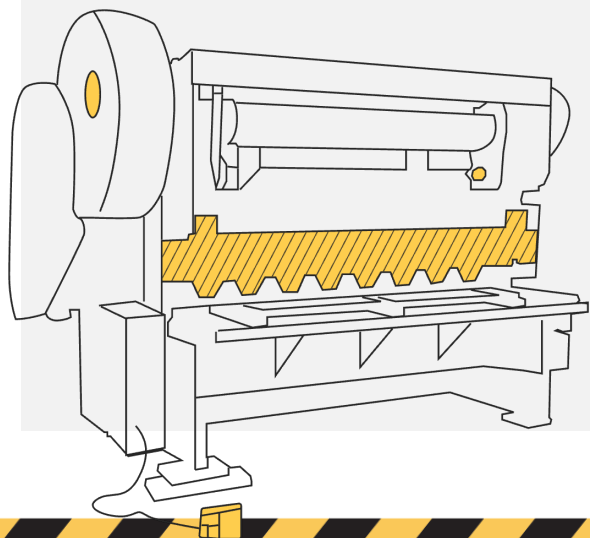

## НОЖНИЦЫ

Ножницы ПРЕССМАШ используются для резки листового металла и других материалов. Они обеспечивают точную и быструю резку, что особенно важно для высокоскоростных производственных линий



# КОМПЛЕКСНЫЕ РЕШЕНИЯ ДЛЯ ВАШЕГО БИЗНЕСА

Инновации. Адаптация. Поддержка



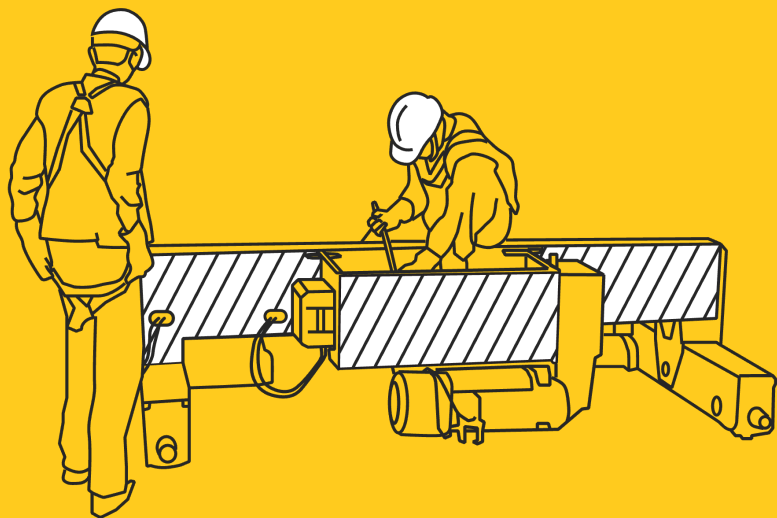

## КАПИТАЛЬНЫЙ РЕМОНТ

ПРЕССМАШ предлагает услуги капитального ремонта промышленного оборудования, включая модернизацию и восстановление его функциональных характеристик. Это позволяет продлить срок службы оборудования и сохранить его производительность на уровне современных требований

Увеличение срока  
службы оборудования

**70-100%**

Повышение  
производительности

**15-50%**

## ОБОРУДОВАНИЕ ПО ИНДИВИДУАЛЬНОМУ ЗАКАЗУ

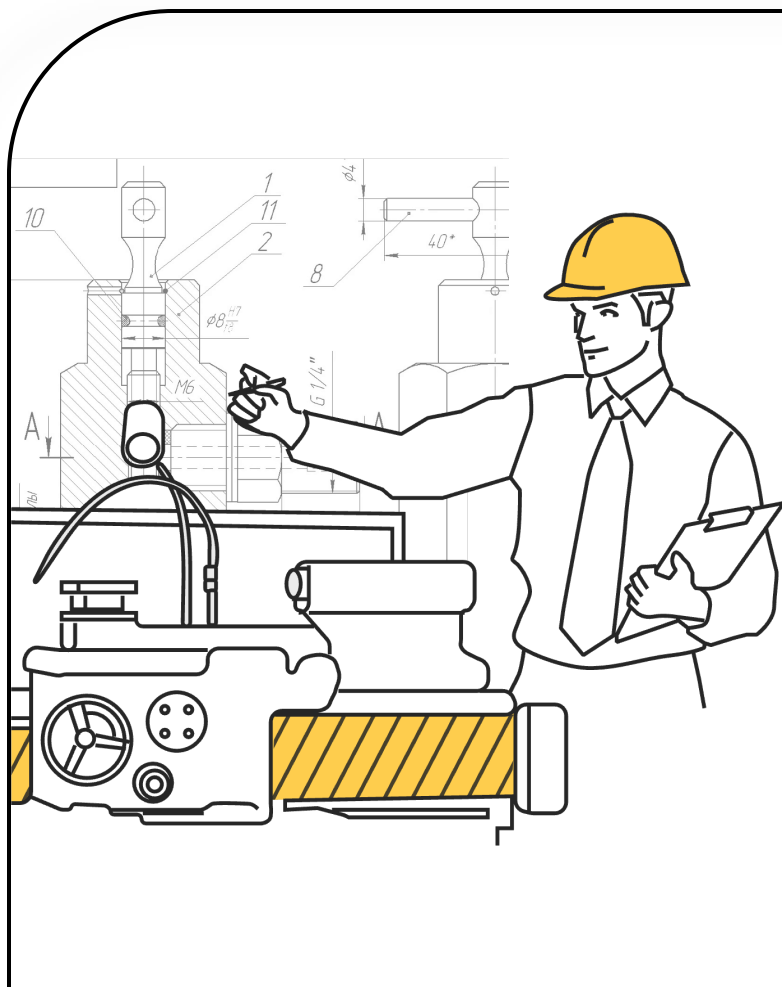

ПРЕССМАШ специализируется на проектировании и изготовлении нестандартного оборудования по техническим заданиям заказчиков

Мы предлагаем комплексные решения, включая изготовление гидравлических прессов по индивидуальным чертежам для различных отраслей промышленности

Компания также обеспечивает возможность дооснащения оборудования дополнительными опциями, такими как выкатные столы, нагревательные плиты и штоки с увеличенным ходом, что позволяет полностью адаптировать оборудование под конкретные производственные задачи заказчика





Компания ПРЕССМАШ активно внедряет передовые технологии в свои производственные линии и оборудование. Среди реализованных и внедренных решений:

Изотермическая  
штамповка

Прессование  
взрывчатых веществ

Прессование на высокотемпературных режимах с изготовлением специальных камер, интегрированных в работу пресса, для штамповки: титана 1100 С, алюминия 640 С. Пневмоформовка, с подачей газов в зону прессования

Распрессовка/запрессовка негабаритных деталей на прессах с большим ходом и огромным межштамповочным пространством

Прессование  
порошка

Применение Пид регулирования: его программное интегрирование в технологический процесс Заказчика при прессовании с различными температурными нагревами

Повышение точности позиционирования ползуна в прессах больших усилий. Реализованы надежные и простые решения в термоуправлении для обеспечения охраны труда

Замена КГШП больших усилий современными новыми прессами КГШП с поставкой необходимой оснастки

Прессование прочных и легких спец материалов, но при этом хрупких в изготовлении (Кевлар). Обеспечено в оборудовании полное отсутствие падения давления, соблюдая сложнейшие технологические карты и требования Заказчика

Глубокая  
вытяжка

Высокоточное прессование полимерных материалов с индивидуальным ПО собственной разработки

## ВКЛАД В РАЗВИТИЕ ПРОМЫШЛЕННОСТИ И ЭКОНОМИКИ

Компания ПРЕССМАШ активно поддерживает развитие промышленности России, предлагая высокотехнологичные решения, которые способствуют модернизации производства на многих крупных предприятиях



**Снижение зависимости от импорта:** ПРЕССМАШ предлагает оборудование, которое заменяет устаревшие европейские аналоги, что снижает необходимость закупок за рубежом и поддерживает отечественных производителей



**Повышение эффективности предприятий:** Благодаря внедрению современных решений и автоматизации производственных процессов, предприятия получают возможность повысить производительность и снизить операционные затраты



**Создание рабочих мест:** Контрактное производство и разработка оборудования в России способствуют созданию рабочих мест и развитию инженерных и технических компетенций в стране



**Поддержка технологической независимости:** Собственное ПО. Благодаря нашим разработкам мы не зависим от Европы и санкций и предоставляем заказчику исходные данные программы для последующей возможности ее изменений



**Поддержка малого и среднего бизнеса:** Продукция компании позволяет малым и средним предприятиям модернизировать свои производственные процессы и, благодаря этому, эффективно конкурировать на рынке



# СВЯЖИТЕСЬ С НАМИ ДЛЯ РАЗРАБОТКИ ВАШЕГО ИНДИВИДУАЛЬНОГО РЕШЕНИЯ!

☎ 8 (800) 3333-222

🌐 <https://pressmash.ru>

✉ [info@pressmash.ru](mailto:info@pressmash.ru)

📍 Москва, ул. Бауманская, д. 7, стр. 1

